

Жируловители АСО ЖУ- для заглубления в грунт,
производства компании ООО «ПКФ Технологии комфорта».*

Назначение.

Область применения: Установка предназначена для устранения жира из сточных вод общественных и производственных зданий и может использоваться в ресторанах, кафе, столовых, молокозаводах, мясокомбинатах, в которых сточные воды загрязнены большим количеством жира. Данные устройства являются проточными, что означает, что сепарация водных масел и средне-стабильных эмульсий от остальных стоков производится в них механическим способом во время прохождения потока сточных вод через сепаратор. В силу специфики механизма действия, сепараторы способны также задерживать легко опадающую взвесь, которая собирается в камере сбора осадка в нижней части устройства. При условии правильного подбора номинальной производительности и при прохождении номинального потока, рабочей ёмкости жируловителя вполне достаточно для того, чтобы большие капли жиров поднялись к поверхности и соединились в однородный слой.

Жируловители изготовлены согласно ТУ 4859-002-66548550-2013 из двухслойной спиральновитой трубы в комплекте с полиэтиленовым люком тип Л с запорным устройством.

Вся продукция сертифицирована.

Жируотделители могут быть изготовлены как в вертикальном так и в горизонтальном исполнении.



Конструкторские решения.

Оборудование размещается под землей, на поверхности земли остаётся люк для обслуживания. Для удобства обслуживания не рекомендуется заглублять установку более чем на 2,5 метра от поверхности земли.

При необходимости размещения установки под проезжей частью, над установкой выполняется монолитная ж/б плита из армированного бетона, а пластиковые люки заменяются на чугунные по ГОСТ 3634-79.

Степень очистки жируловителя: в установке связывается 70-90% жира поступающего вместе с водой на очистку, а по взвешенным веществам до 50%.

620085, г. Екатеринбург, ул. 8 марта 212, офис 336, тел. (343)206-14-14, 379-03-38,

Подбор жируловителя.

1 . Определяем расчетный расход сточных вод : $N_s=Q_s*f_1*f_2*f_3$, л/с, где Q_s – максимальный расход сточных вод, л/с.

f_1 - коэффициент , учитывающий влияние температуры T на процесс жируотделения (при $T<60C$, $f_1=1$, $T>60C$, $f_1=1,3$)

f_2 -коэффициент, учитывающий влияние плотности жира

Плотность жира, кг/м ³	850	875	900	935	950
Коэффициент, учитывающий влияние плотности Жира на процесс его отделения	0,42	0,5	0,625	1,0	1,5

В приведенной ниже таблице представлены характеристики некоторых типов животных жиров и растительных масел при 20°С.

Продукты	Плотность, г/куб. см
животный жир	0,85 - 0,94
подсолнечное масло	0,92 - 0,93
рыбий жир	0,89 - 0,95
растительное масло	0,86 - 0,94
кукурузное масло	0,92
оливковое масло	0,91
льняное масло	0,93 - 0,94
хлопковое масло	0,92
касторовое масло	0,95 - 0,97
свиное сало	0,91 - 0,92
соевое масло	0,92 - 0,93
сливочное масло	0,91
сурепное масло	0,91 - 0,92

f_3 - коэффициент, учитывающий наличие в сточных водах моющих средств.

$f_3=1$ если на объекте не используются моющие средства;

$f_3=1,3$ если моющиеся средства используются;

$f_3=1,5$ для предприятий с жесткими гигиеническими требованиями.

2. Определяем требуемый рабочий объем жируловителя: $W=60 N_s*t$, л

Где t – продолжительность отстаивания жира в жируловителе, мин.

Расчетные продолжительность отстаивания t и гидравлическую крупность U жировых частиц для жируловителей рекомендуется применять равным: $t=6,4$ мин, $U=6,2$ мм/с. Указанные значения получены путем усреднения данных расчетов I и U для жируловителей с разными диаметрами .

При использовании агрессивных моющих средств рекомендуется принимать продолжительность отстаивания $t=9$ мин.

3. После выполнения расчетов , из типоразмеров жироседелителей выбирается следующий по величине размер ЖУ:

Вертикальные жироседелители.

Условные обозначения	
1	Корпус жироседелителя
2	Горловина
3	Земля Условно
4	Сигнализатор уровня жира
5	Датчик уровня жира
6	Зона накопления жира
7	Камера первичной очистки
8	Камера вторичной очистки
9	Входной патрубок
10	Выходной патрубок
11	Люк полимерный Тип "Л"
D	Диаметр жироседелителя
D1	Наружный диаметр
D2	Диаметр патрубков
H	Высота рабочего корпуса
H1	Высота до патрубка
H2	Высота до поверхности земли
12	Вентиляционный патрубок

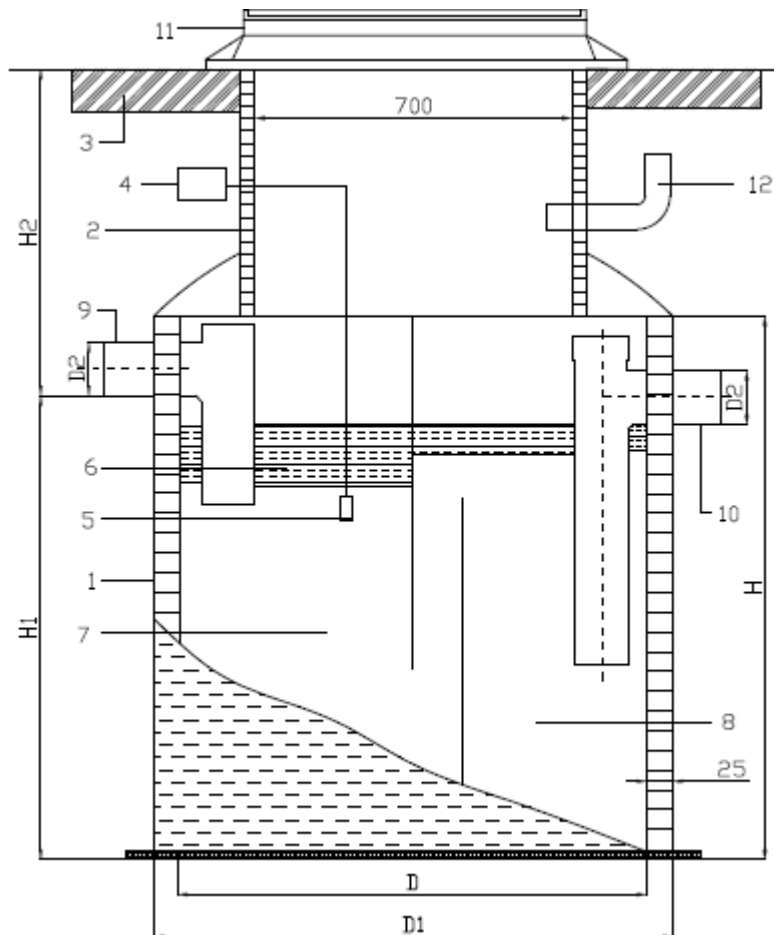

Производительность* (л/с)	H, мм	H1, мм	H2, мм	D, мм	D1, мм	D2, мм	Рабочий объем л.
АСО ЖУ-1*	1000	840	660	1000	1050	110/160	580
АСО ЖУ-1,5*	1300	1140	660	1000	1050	110/160	815
АСО ЖУ-2*	1700	1540	660	1000	1050	110/160	1130
	1200	1040	660	1200	1250	110/160	1150
АСО ЖУ-3*	1400	1240	660	1200	1250	110/160/225	1280
АСО ЖУ-3,5*	1700	1540	660	1200	1250	110/160/225	1625
АСО ЖУ-4*	1950	1790	660	1200	1250	110/160/225	1910
АСО ЖУ-5*	2200	2040	660	1200	1250	110/160/225	2130
АСО ЖУ-6*	2500	2340	660	1200	1250	110/160/225	2475
АСО ЖУ-7*	2750	2590	660	1200	1250	110/160/225	2755

В таблице указаны стандартные размеры, но исходя из проектных данных возможно удлинение горловины (2) Н₂ для установки жируловителя на нужную глубину.

Жируловитель горизонтальный с одной горловиной.

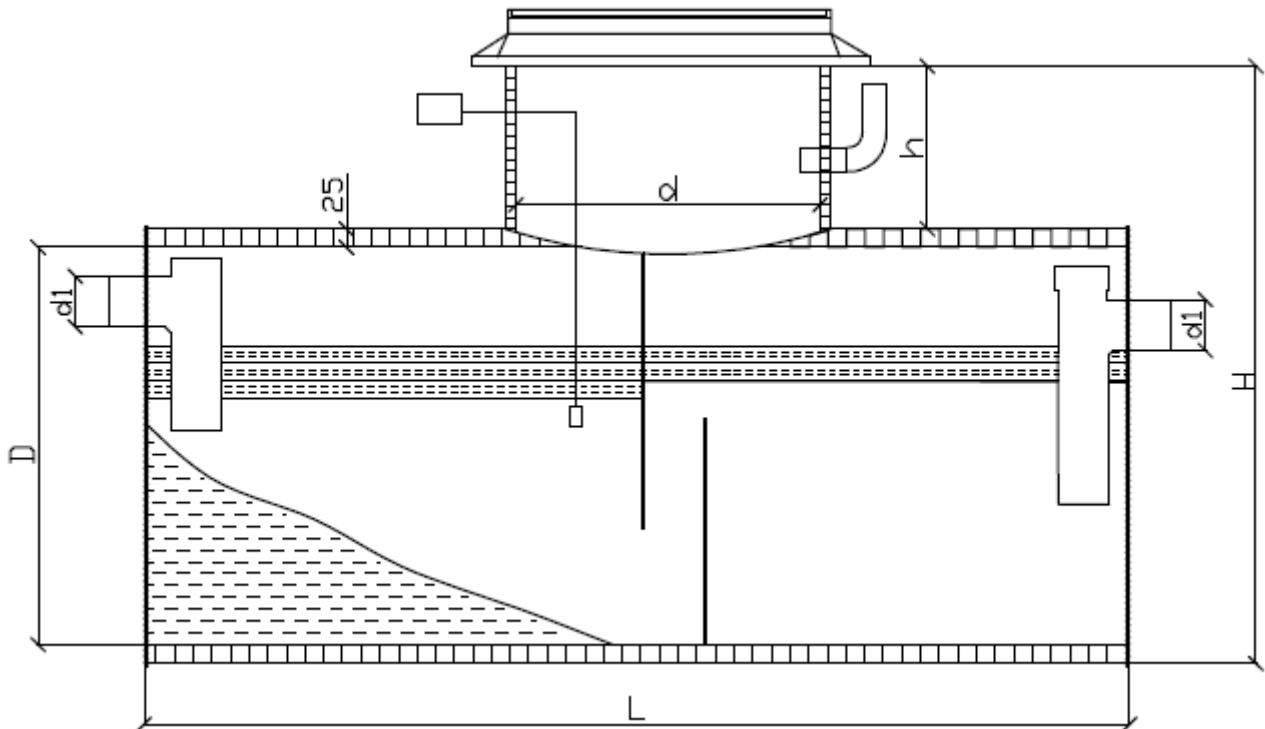

Производительность* (л/с)	H, мм	h, мм	L, мм	D, мм	d, мм	d1, мм	Рабочий объём л.
АСО ЖУ-5*Г	1600	350	2800	1200	700	110/160	2330
АСО ЖУ-6*Г	1600	350	3000	1200	700	110/160	2500
АСО ЖУ-7*Г	1600	350	3400	1200	700	110/160	2830
АСО ЖУ-9*Г	1600	350	4300	1200	700	110/160	3580
АСО ЖУ-10*Г	1600	350	4800	1200	700	110/160	4000
АСО ЖУ-12*Г	1800	350	4200	1400	700	110/160/225	5200
АСО ЖУ-13*Г	1800	350	4600	1400	700	110/160/225	5700
АСО ЖУ-14*Г	1800	350	4900	1400	700	110/160/225	6070
АСО ЖУ-15*Г	1800	350	5200	1400	700	110/160/225	6500

В таблице указаны стандартные размеры, но исходя из проектных данных возможно удлинение горловины (h), для установки жируловителя на нужную глубину.

*Производительность рассчитана при плотности жира менее 0,94 г/куб.см.

Размеры выпускаемой продукции могут быть изменены. Изделия могут быть изготовлены по чертежам заказчика.

Жируловитель горизонтальный с двумя горловинами.

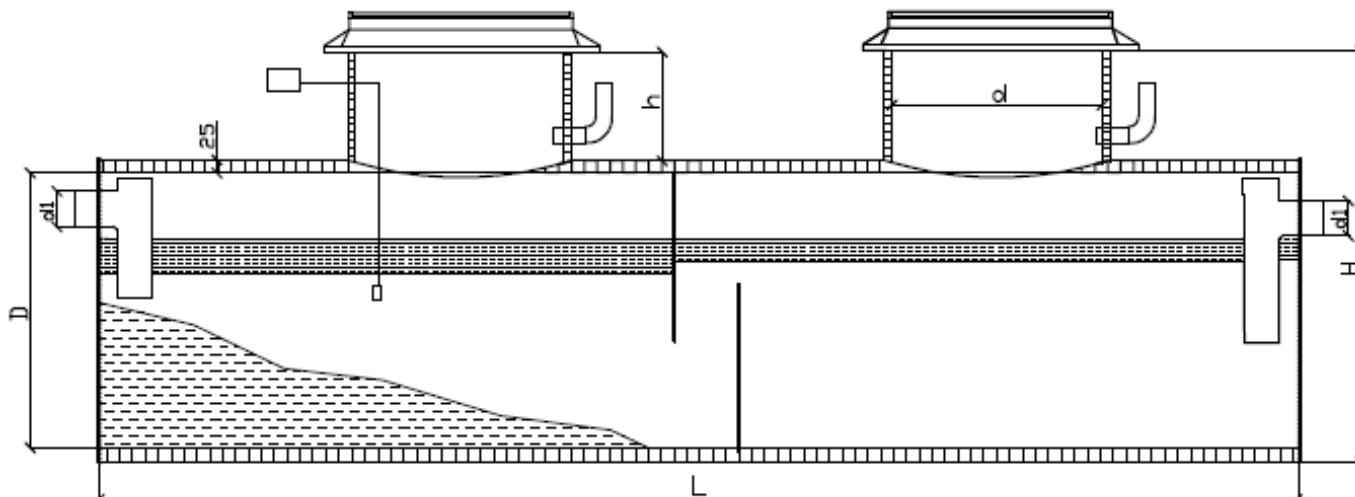

Производительность* (л/с)	H, мм	h, мм	L, мм	D, мм	d, мм	d1, мм	Рабочий объем л.
АСО ЖУ-12*Г2	1600	350	5600	1200	700	110/160	4670
АСО ЖУ-13*Г2	1600	350	6200	1200	700	110/160	5160
АСО ЖУ-14*Г2	1600	350	6600	1200	700	110/160	5500
АСО ЖУ-15*Г2	1600	350	7000	1200	700	110/160	5835
АСО ЖУ-16*Г2	1800	350	5500	1400	700	110/160/225	6240
АСО ЖУ-17*Г2	1800	350	6000	1400	700	110/160/225	6800
АСО ЖУ-18*Г2	1800	350	6200	1400	700	110/160/225	7035
АСО ЖУ-19*Г2	1800	350	6500	1400	700	110/160/225	7380
АСО ЖУ-20*Г2	1800	350	6800	1400	700	110/160/225	7700
АСО ЖУ-25*Г2	1800	350	8800	1400	700	110/160/225	10000
АСО ЖУ-30*Г2	1800	350	10500	1400	700	110/160/225	12000

В таблице указаны стандартные размеры, но исходя из проектных данных возможно удлинение горловин (h), для установки жируловителя на нужную глубину.

*Производительность рассчитана при плотности жира менее 0,94 г/куб.см.

Размеры выпускаемой продукции могут быть изменены. Изделия могут быть изготовлены по чертежам заказчика.

620085, г. Екатеринбург, ул. 8 марта 212, офис 336, тел. (343)206-14-14, 379-03-38,

Монтаж жируловителей.

Установки АСО-ЖУ монтируются одинаково. Так как внутри установки вода переливается самотеком, при монтаже установок необходимо соблюдать вертикальность и горизонтальность монтажа. Глубина заложения установки зависит от глубины заложения подводящего трубопровода, местных норм глубины промерзания грунта или определяется проектом. Способ утилизации воды определяется проектом.

Перед началом монтажа необходимо правильно выбрать место размещения установки. Для этого необходимо учесть следующие факторы:

- расположение подводящего коллектора;
- обеспечение подъезда вакуумной машины для откачки осадка;
- место сброса очищенных вод в соответствии с проектом.

Монтаж установки производится специализированными (строительными) организациями или специалистами ООО «Технологии комфорта».

Схемы монтажа жируловителей под газоном.

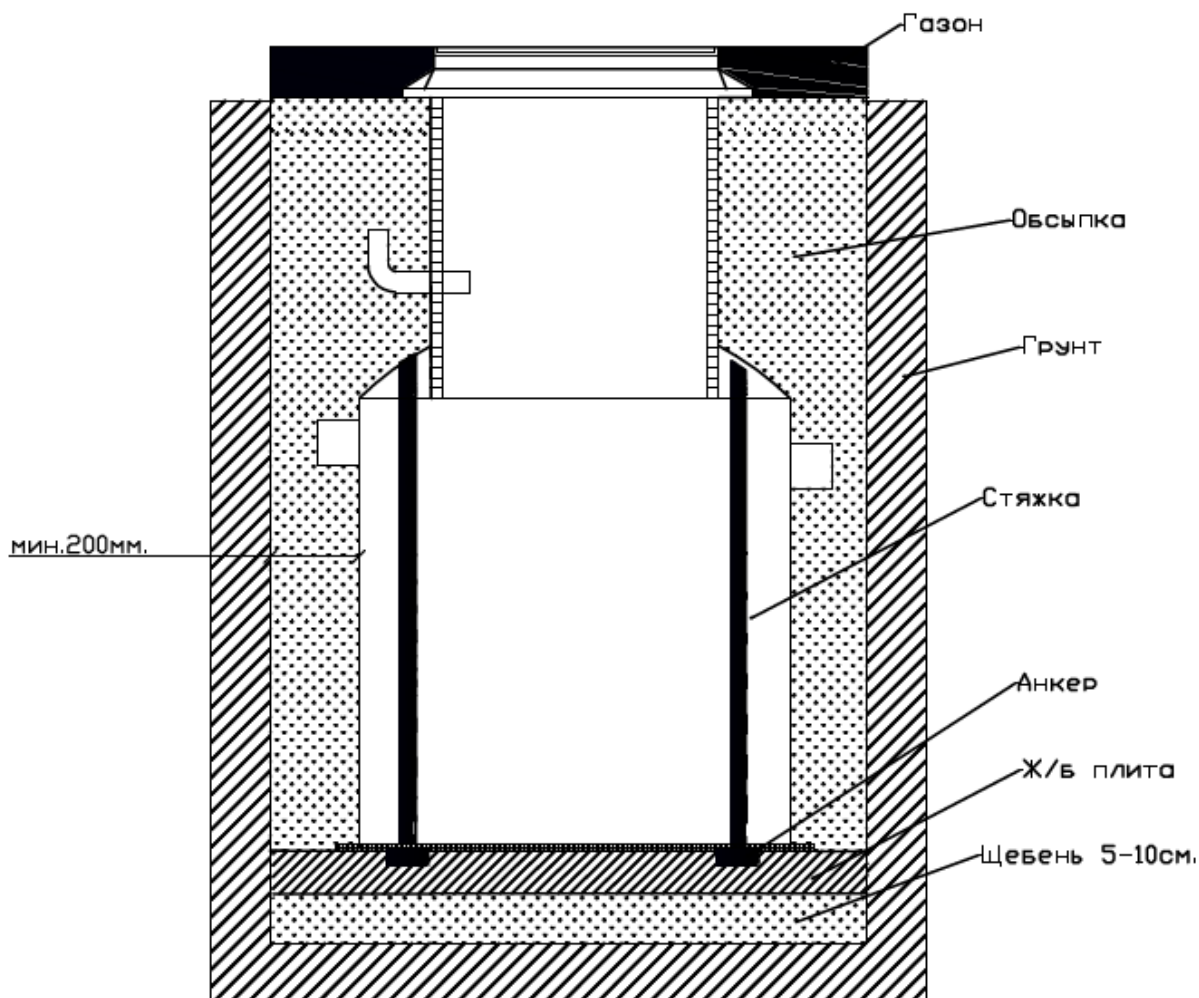

Обсыпка производится песком или отсевом щебня фракции 0-5мм. При заглублении ниже 3 м. обратную засыпку производить смесью песка и цемента в пропорции 5:1 соответственно. Ж/Б плита должна быть толщиной не менее 200 мм. (Для более точного расчета пригрузки необходимо знать УГВ).

620085, г. Екатеринбург, ул. 8 марта 212, офис 336, тел. (343)206-14-14, 379-03-38,

Схемы монтажа жироуловителей под газонам.

Горизонтальный жироуловитель.

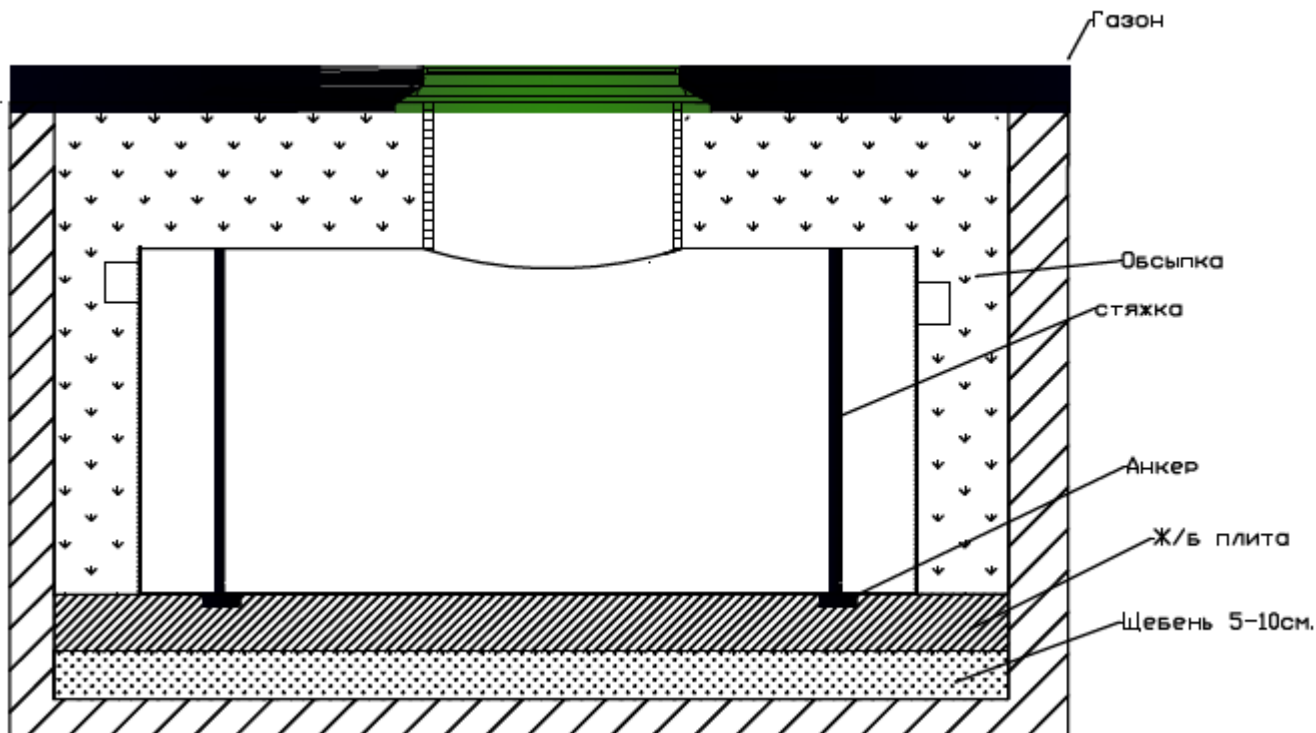

Горизонтальный жироуловитель с двумя горловинами.

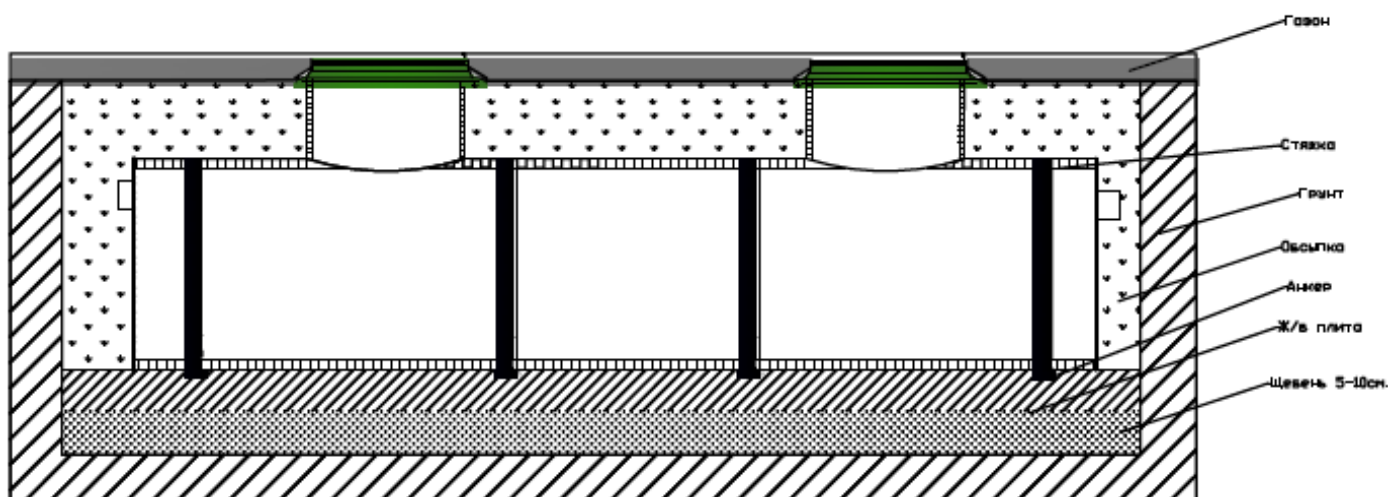

Обсыпка производится песком или отсевом щебня фракции 0-5мм. При заглублении ниже 3 м. обратную засыпку производить смесью песка и цемента в пропорции 5:1 соответственно. Ж/Б плита должна быть толщиной не менее 200 мм. (Для более точного расчета пригруза необходимо знать УГВ).

ВНИМАНИЕ!

Расчёт ж/б плит должна производить лицензированная проектная организация.

620085, г. Екатеринбург, ул. 8 марта 212, офис 336, тел. (343)206-14-14, 379-03-38,

Этап I. МОНТАЖ КОРПУСА УСТАНОВКИ.

Последовательность монтажа:

- Рытьё котлована;
- Монтаж железобетонной плиты (толщина мин. 200мм.).
- Установка корпуса в котлован;
- Присоединение подводящей и отводящей трубы к выводам из установки;
- Обратная засыпка пазух с послойным уплотнением.

При сборке и монтаже оборудования необходимо исключить попадание внутрь корпуса грунта и строительного мусора! При попадании в установку грунта и строительного мусора (песка, щебня и т.д.) происходит засорение установки и, как следствие, потеря работоспособности.

Отрыть котлован под установку в соответствии с габаритными размерами корпуса. Основание котлована должно быть ровным и строго горизонтальным. При возможных перекопах основания котлована производить подсыпку песком с уплотнением водой.

Для предотвращения обрушения стен котлована их необходимо закреплять щитами с распорками по мере углубления, или производить отрывку котлована с устройством откосов (заложение откосов зависит от типа грунта). На дно котлована монтируется железобетонная плита или заливается бетонная подушка с армированием. Перед монтажом корпуса жиросъемителя на основание, необходимо очистить поверхность от посторонних предметов. Убедитесь, что между поверхностью основания и корпусом жиросъемителя ничего нет. При установке корпуса в горизонтальное положение нагрузку от массы корпуса распределить равномерно по всем монтажным петлям. Корпус жиросъемителя поднимают за монтажные петли и устанавливают согласно строительному проекту на железобетонную плиту с креплением к ней стяжными ремнями. Перед обратной засыпкой убедитесь, что корпус жиросъемителя не имеет повреждений. После монтажа установки на основание и проверки её горизонтальности, начинайте обратную засыпку.

Обратную засыпку производить песком или отсевом щебня без камней, равномерно вокруг всей установки с одновременным заполнением водой жиросъемителя. При заглублении жиросъемителя ниже 3(трёх) м. обратную засыпку производить смесью песка и цемента в пропорции 5:1 соответственно. Засыпку выполнять по слоям вручную, максимальной высотой 20-30см. После засыпки первого слоя – выверить горизонтальность установки корпуса. Утрамбовать первый слой грунта ручными либо пневматическими трамбовками или пролить водой. Зимой надо учесть, что грунту нельзя замерзать.

Выполняя последовательно вышеуказанные действия, засыпать корпус до уровня выводов подводящего и отводящего коллекторов.

Соединить подводящую и отводящую трубы с выводами из установки. Соединение производится через муфты. Грунт под подводящий и отводящий коллектора утрамбовывают. Если корпус монтируется выше промерзания грунтов, то в этом случае необходимо утепление верхней части корпуса пенополистиролом.

Этап II. ЗАКЛЮЧИТЕЛЬНЫЙ ЭТАП

Выполнить обратную засыпку котлована и траншей в полном объеме, засыпку производить послойно с уплотнением каждого слоя. В местах обратной засыпки не рекомендуется выполнять работы по благоустройству до окончания весенних паводков очередного сезона.

При необходимости размещения установки под проезжей частью, над установкой выполняется монолитная ж/б плита из армированного бетона(ж/б плита должна быть больше котлована на 500мм. с каждой стороны), а пластиковые люки заменяются на чугунные по ГОСТ 3634-79.

СИСТЕМЫ ОЧИСТКИ СТОЧНЫХ ВОД

Схемы монтажа жироловителей под проезжей частью.

Вертикальный жироловитель

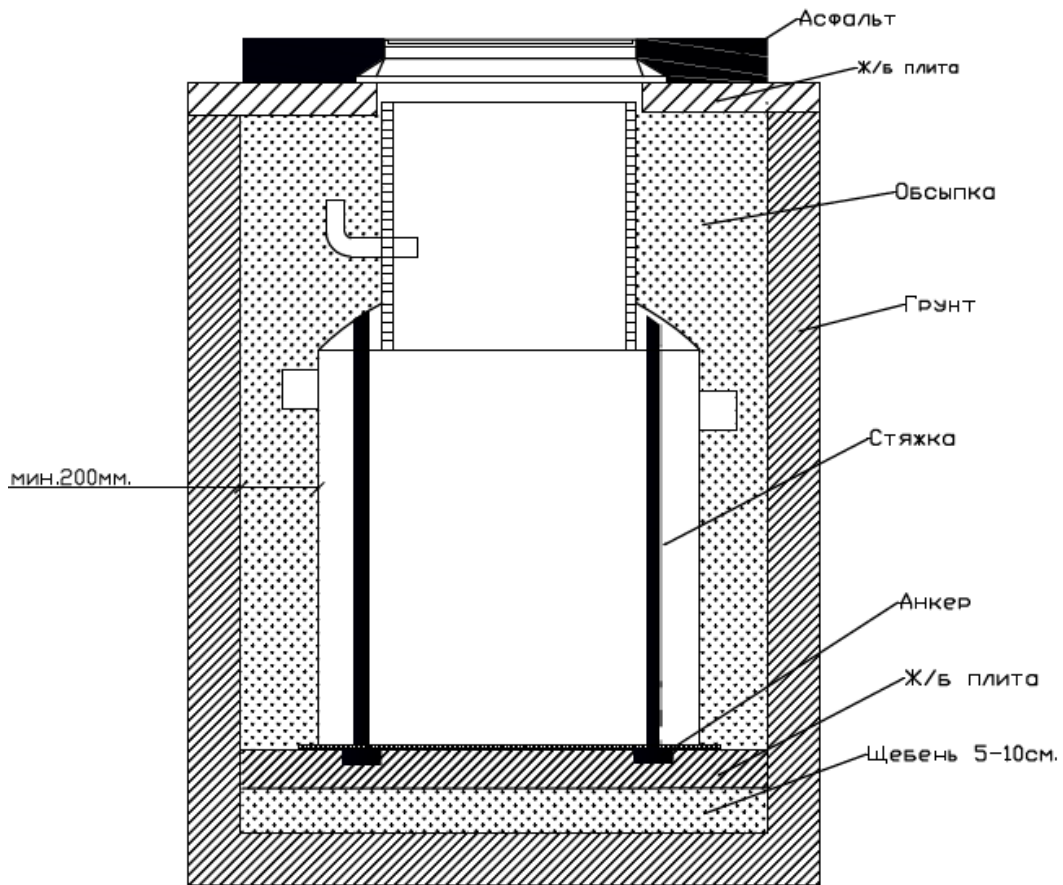

Горизонтальный жироловитель.

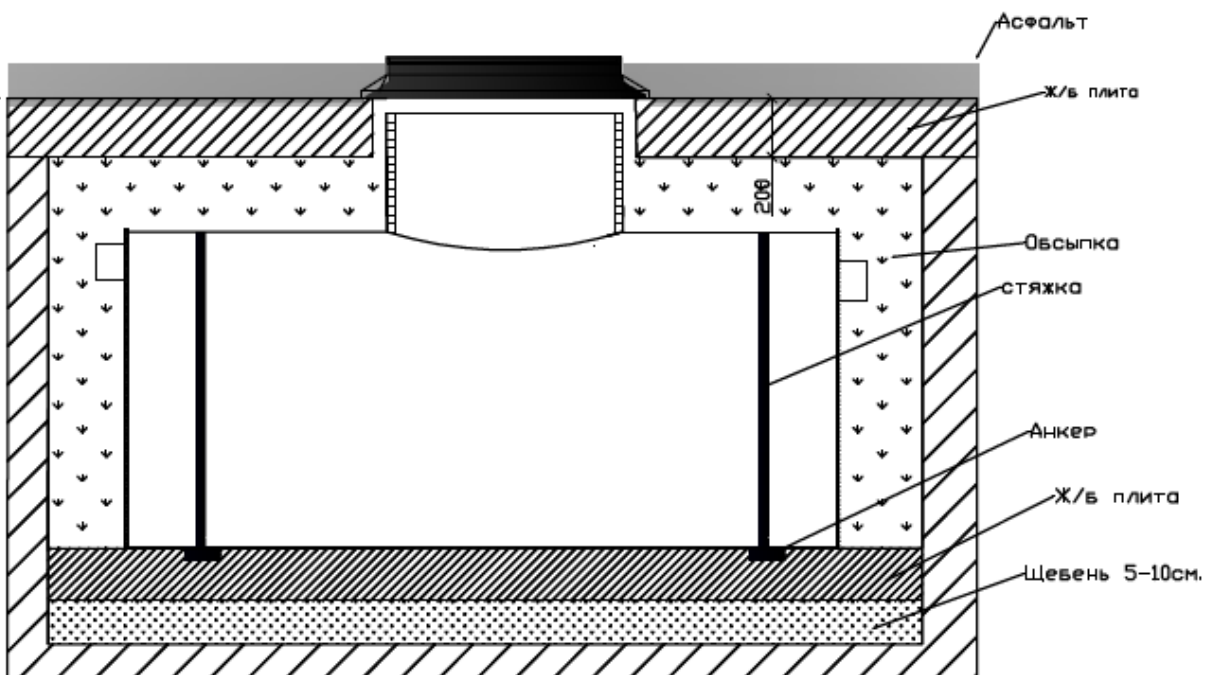

Горизонтальный жируловитель с двумя горловинами.

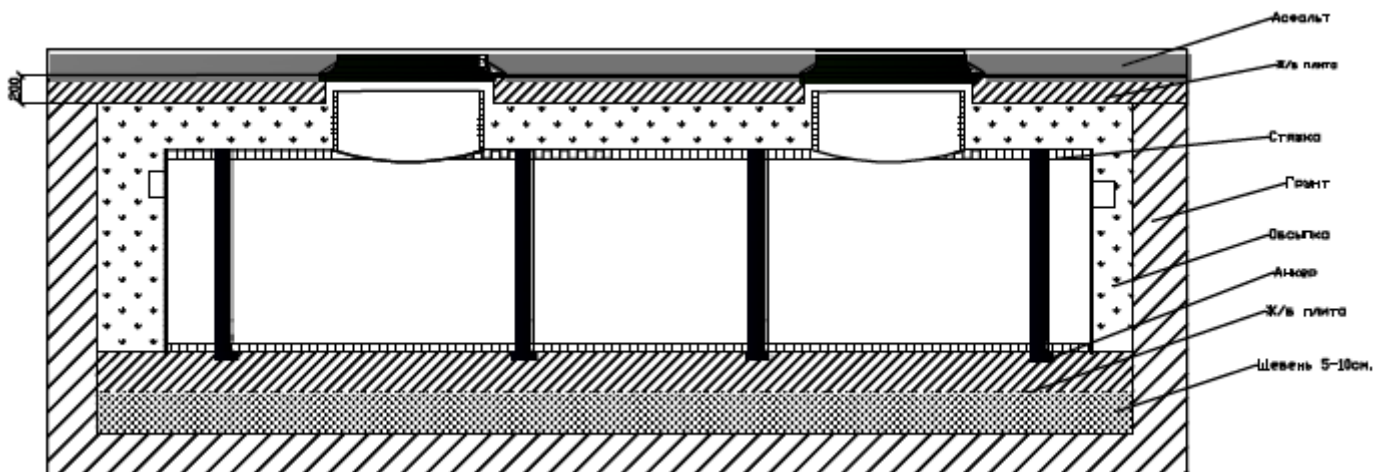

Сигнализатор уровня жиропродуктов.

Сигнализатор уровня LC2-1 – это устройство, определяющее степень наполнения ёмкости отстойника смесью жира. Жир в ёмкости скапливается на поверхности воды. Устройство контроля определяет количество жира и выдаёт световой и звуковой сигналы, если объём жира в ёмкости выше нормы.

Объём жира не должен превышать определённых границ. За этим следит емкостной датчик. Также в приборе предусмотрена возможность подключения датчика переполнения, следящего за степенью забитости сливной трубы и, как следствие, переполнением ёмкости отстойника.

Датчик подключён к измерительному устройству, которое устанавливается внутри помещения, в удобном для наблюдения месте.

Емкостной датчик, определяющий объём жира, на 3^x-жильном кабеле опускается в ёмкость на 250-300 мм ниже уровня сливной трубы. Когда уровень жира, накапливаясь, достигает нижней поверхности датчика, срабатывает устройство сигнализации.

Датчик переполнения на 3^x-жильном кабеле опускается в ёмкость приблизительно на 100 мм выше уровня сливной трубы. Если сливная труба забита, то ёмкость отстойника наполняется и датчик, попадая в жидкость, выдаёт аварийный сигнал.*

От ложных срабатываний сигнализации предусмотрена задержка на 8 сек. Только через 8 сек. после того, как датчик оказался в изменённой среде, срабатывает сигнализация. На панели прибора загорается красная сигнальная лампочка, подаётся звуковой сигнал и выключается выходное реле. В нормальном режиме реле включены.

*) - при установке датчика переполнения.

Установка датчика жира выполняется при монтаже жируловителя.

